









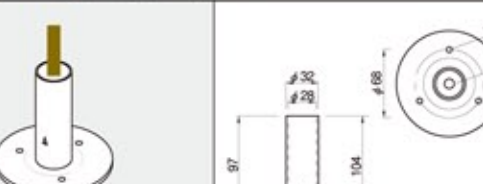
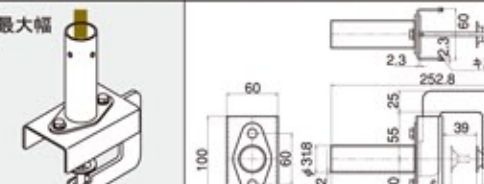
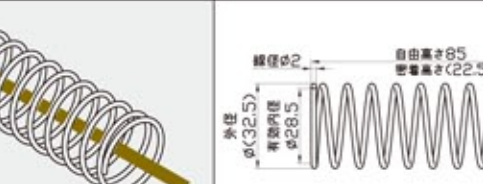
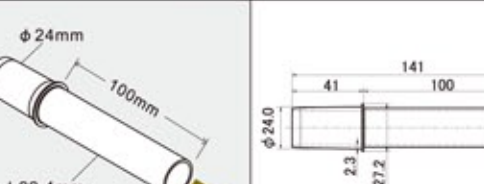

■固定・接続用 純正部品

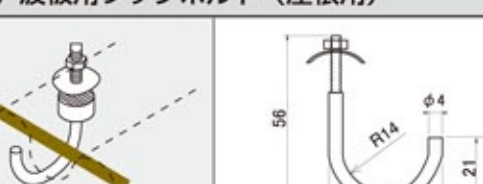
<p>JB-201 パイプ接続金具90</p>  <p>材質:ステンレス 厚み0.6mm 59g</p> <p>(註)本パイプ接続金具は、PJ-203Bの補強用として使用する。</p>	<p>JB-201NT パイプ接続金具90</p>  <p>材質:鉄、 3価クロメート処理 厚み1.6mm 77g</p>
<p>JB-202 パイプスタンドS</p>  <p>材質:鉄、3価クロメート処理 295g</p>	<p>JB-203 挟み込み式パイプスタンド</p>  <p>挟み込み最大幅 6~39mm 材質:鉄、塗装 667g</p>
<p>JB-204 ステンレスバネ</p>  <p>材質:ステンレス 120g</p>	<p>JB-205A パイプ脱着金具</p>  <p>材質:鉄、3価クロメート処理 123g</p>
<p>JB-301A 片ドメサドル</p>  <p>ビス別途要 材質:鉄、3価クロメート処理 22g</p>	<p>JB-302A 両ドメサドル</p>  <p>ビス別途要 材質:鉄、3価クロメート処理 27g</p>
<p>JB-303 波板用フックボルト (屋根用)</p>  <p>20Set 材質:鉄、3価クロメート処理 254g (20Set)</p>	<p>JB-304 波板用フックボルト (側面用)</p>  <p>20Set 材質:鉄、3価クロメート処理 248g (20Set)</p>
<p>JB-305 片ドメサドルB</p>  <p>材質:鉄、3価クロメート処理 54g</p>	<p>JB-306 位置決め金具</p>  <p>トラスネジ M5-12付き 材質:鉄、3価クロメート処理 メネジ付き 27g</p>

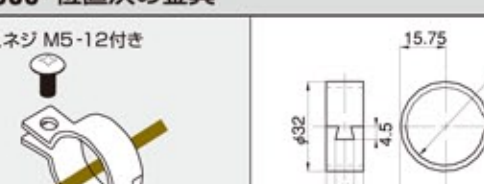
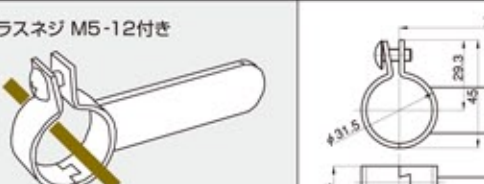
<p>JB-307 仕切金具</p>  <p>トラスネジ M5-12付き 材質:鉄、3価クロメート処理 67g</p>	<p>JB-311・311N 棚受け金具ロング</p>  <p>M6×10 ボルト付き 材質:鉄、(JB-311)黒色カチオン電着塗装 (JB-311N)ニッケルメッキ 97g</p>
<p>JB-312 コーナー棚受け金具</p>  <p>材質:鉄、3価クロメート処理 125g</p>	<p>JB-312B 切り欠きコーナー棚受け金具</p>  <p>材質:鉄、3価クロメート処理 92g</p>
<p>JB-701・701N 棚受け金具</p>  <p>M6×10ボルト付き 材質:鉄、(JB-701)黒色カチオン電着塗装 (JB-701N)ニッケルメッキ 87g</p>	<p>JB-701ST パイプ用逆流防止金具</p>  <p>M6×10 ボルト付き 材質:鉄、3価クロメート処理 195g</p>

■リフト搬送用ガイド金具 純正部品

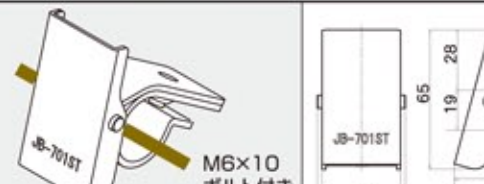
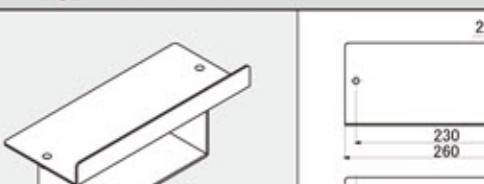
<p>JB-707 リフトガイド</p>  <p>材質:鉄、3価クロメート処理 1460g</p>
